

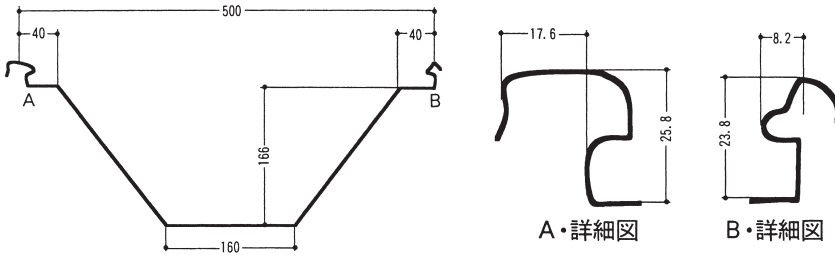

1 UK ヨドルーフ 166 ハゼ



標準仕様

標準板厚	0.8 ^{mm} ~1.0 ^{mm}
使用原板	各種鋼板
働き巾	500 ^{mm}
m ² 使用 m	2m
長さ	1.5m~

2 UK ヨドルーフ 166 ハゼ S 型

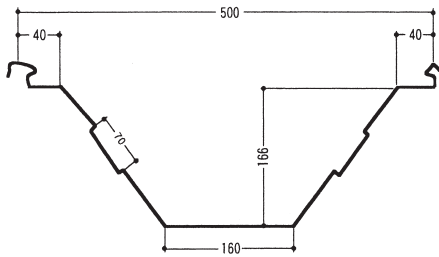

形状及び重量 /GL ベース

板厚 (^{mm})	単位重量	
	Wkg/m	Wkg/m ²
(0.6)	3.74	7.48
0.8	4.94	9.88
1.0	6.13	12.26

- 勾配：3/100 以上
- 自然曲率半径：250M 以上

標準仕様

標準板厚	(0.6 ^{mm}) ~ 1.0 ^{mm}
使用原板	各種鋼板
働き巾	500 ^{mm}
m ² 使用 m	2m
長さ	1.5m~

- 0.6^{mm} は必ず S 型をお使い下さい。
- () は、当社へお問い合わせ下さい。

3 UK ヨドルーフ 90 ハゼ

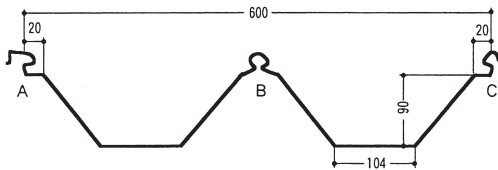

形状及び重量 /GL ベース

板厚 (^{mm})	単位重量	
	Wkg/m	Wkg/m ²
0.6	4.49	7.48
0.8	5.92	9.86

- 勾配：3/100 以上
- 自然曲率半径：150M 以上

標準仕様

標準板厚	0.6 ^{mm} ~0.8 ^{mm}
使用原板	各種鋼板
働き巾	600 ^{mm}
m ² 使用 m	1.67m
長さ	2.0m~

4 UK ヨドルーフ 66 ハゼ

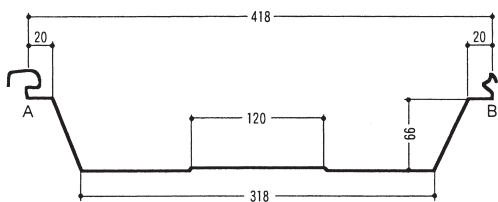

形状及び重量 /GL ベース

板厚 (^{mm})	単位重量	
	Wkg/m	Wkg/m ²
(0.5)	2.48	5.93
0.6	2.95	7.06
(0.8)	3.89	9.30

- 勾配：3/100 以上
- 自然曲率半径：100M 以上

標準仕様

標準板厚	(0.5 ^{mm}) 0.6 ^{mm} (0.8 ^{mm})
使用原板	各種鋼板
働き巾	(364 ^{mm}) ~ 418 ^{mm}
m ² 使用 m	2.4m
長さ	1.3m~
アーチ加工	15mR 以上

- () は、当社へお問い合わせ下さい。

5 UK スーパーーフ 66 ハゼ

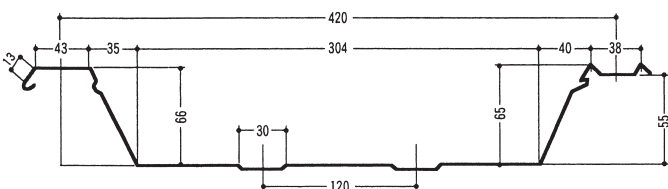

形状及び重量 /GL ベース

板厚 (^{mm})	単位重量	
	Wkg/m	Wkg/m ²
0.4	2.04	4.86
0.5	2.52	6.03
0.6	3.00	7.18

- 勾配：3/100 以上
- 自然曲率半径：150M 以上

標準仕様

標準板厚	0.4 ^{mm} ~0.6 ^{mm}
使用原板	各種鋼板
働き巾	420 ^{mm}
m ² 使用 m	2.38m
長さ	1.5m~
アーチ加工	12mR 以上



6 UK ルーフ 150

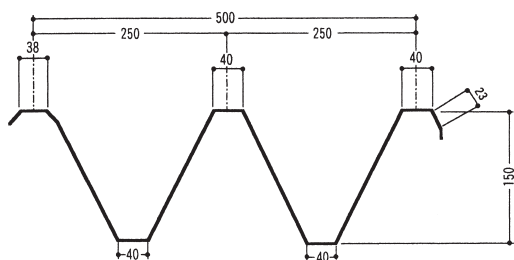

形状及び重量 /GL ベース

板厚 (mm)	単位重量	
	Wkg/m	Wkg/m ²
0.5	3.77	7.54
0.6	4.49	8.98
0.8	5.92	11.84
1.0	7.36	14.72

- 勾配：3/100 以上
- 自然曲率半径：200M 以上

標準仕様

標準板厚	0.5mm~1.0mm
使用原板	各種鋼板
働き巾	500mm
m ² 使用 m	2m
長さ	1.3m~

7 UK ルーフ 88

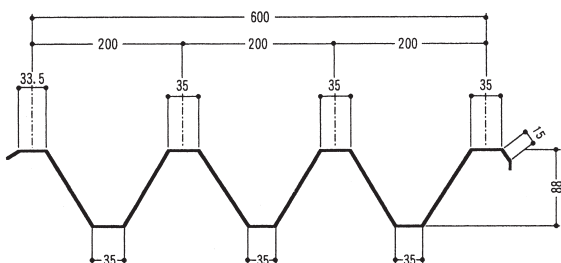

形状及び重量 /GL ベース

板厚 (mm)	単位重量	
	Wkg/m	Wkg/m ²
0.5	3.77	6.28
0.6	4.49	7.48
0.8	5.92	9.87
1.0	7.36	12.27

- 勾配：3/100 以上
- 自然曲率半径：150M 以上

標準仕様

標準板厚	0.5mm~0.8mm
使用原板	各種鋼板
働き巾	600mm
m ² 使用 m	1.67m
長さ	1.3m~

8 UK ルーフ 66

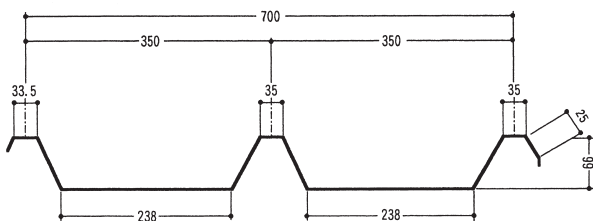

形状及び重量 /GL ベース

板厚 (mm)	単位重量	
	Wkg/m	Wkg/m ²
0.5	3.77	5.38
0.6	4.49	6.40
0.8	5.92	8.45

- 勾配：3/100 以上
- 自然曲率半径：100M 以上

標準仕様

標準板厚	0.5mm~0.8mm
使用原板	各種鋼板
働き巾	700mm
m ² 使用 m	1.43m
長さ	0.8m~

9 UK ヨドルーフ 50

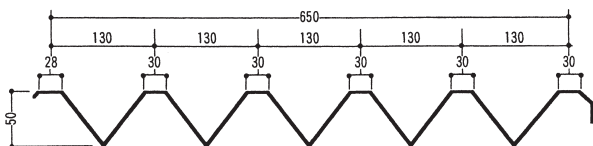

形状及び重量 /GL ベース

板厚 (mm)	単位重量	
	Wkg/m	Wkg/m ²
0.5	3.77	5.80
0.6	4.49	6.90

- 勾配：3/100 以上
- 自然曲率半径：100M 以上

標準仕様

標準板厚	0.5mm~0.6mm
使用原板	各種鋼板
働き巾	650mm
m ² 使用 m	1.54m
長さ	1.0m~

屋根 UK 横葺シリーズ



10 UK エバールーフ横葺 1 型

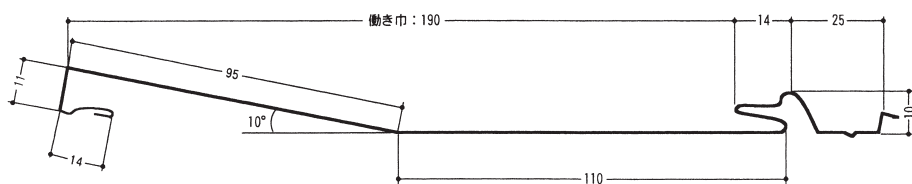

- サザミ付きも可能です。
- 裏貼ポリエチレンフォーム 4^{mm} 貼も可能です。

標準仕様	
標準板厚	0.4 ^{mm} ~0.5 ^{mm}
使用原板	各種鋼板
働き巾	190 ^{mm}
m ² 使用 m	5.27m
長さ	1.5m~
板取り	3本

- ジョイント工法も有ります。
- 勾配：25/100 以上

11 UK エバールーフ横葺 1 型フラットタイプ

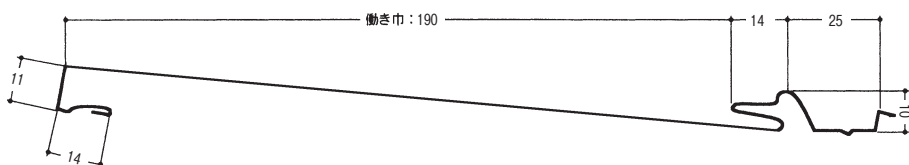

- 裏貼ポリエチレンフォーム 4^{mm} 貼も可能です。

標準仕様	
標準板厚	0.4 ^{mm} ~0.5 ^{mm}
使用原板	各種鋼板
働き巾	190 ^{mm}
m ² 使用 m	5.27m
長さ	1.5m~
板取り	3本

- ジョイント工法も有ります。
- 勾配：20/100 以上

12 UK エバールーフ横葺 2 型

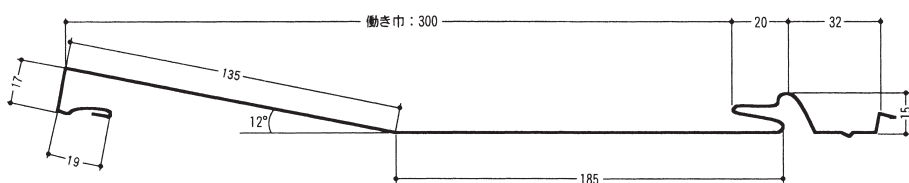

- 裏貼ポリエチレンフォーム 4^{mm} 貼も可能です。
※板厚 0.5^{mm} 以上に対応

標準仕様	
標準板厚	0.5 ^{mm} ~0.6 ^{mm}
使用原板	各種鋼板
働き巾	300 ^{mm}
m ² 使用 m	3.34m
長さ	1.5m~
板取り	2本

- ジョイント工法も有ります。
- 勾配：25/100 以上

13 UK アポローフ (S、格子)

- シングル型 (S)

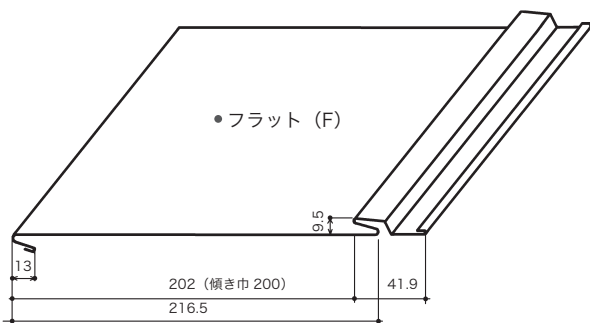

● フラット (F)

● 成型板種類

- サザ波 (S)



標準仕様	
標準板厚	0.35 ^{mm} ~0.4 ^{mm}
使用原板	各種鋼板
働き巾	200 ^{mm}
m ² 使用 m	5m
長さ	1.5m~
板取り	3本

- ジョイント工法も有ります。
- 勾配：25/100 以上



14 UK ルーフ 333

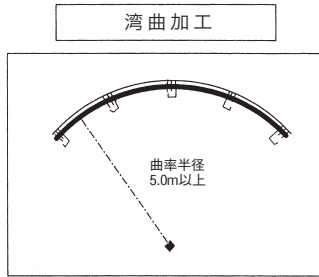
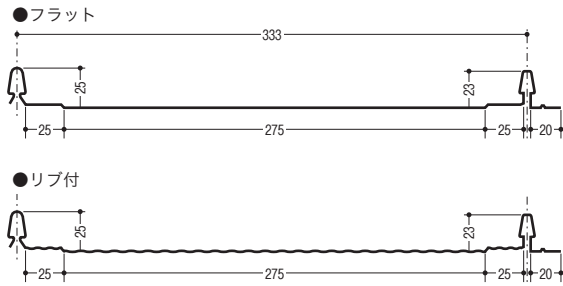

標準仕様	
標準板厚	0.35 ^m ~0.5 ^m
使用原板	各種鋼板
働き巾	333 ^m
m ² 使用 m	3.0m
長さ	0.8m~10m
板取り	2本

- 勾配：5/100 以上
- クッション材として R 施工はポリエチレンフォーム 4^mを敷込んでください。
- 10m 以上の長さはご相談ください。

15 UKSS ワンタッチルーフ

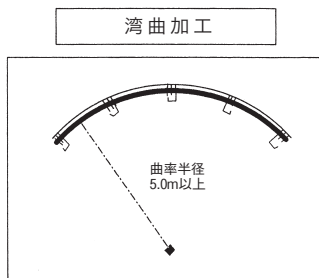
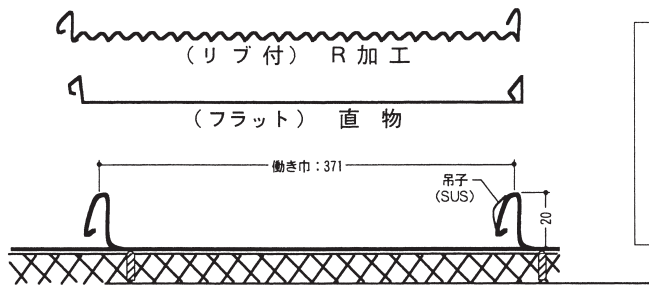

標準仕様	
標準板厚	0.35 ^m ~0.5 ^m
使用原板	各種鋼板
働き巾	371 ^m
m ² 使用 m	2.7m
長さ	0.6m~
板取り	2本

- 勾配：5/100 以上
- クッション材として R 施工はポリエチレンフォーム 4^mを敷込んでください。

16 UK エバールーフたてひら1型

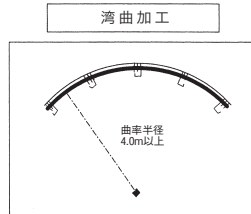
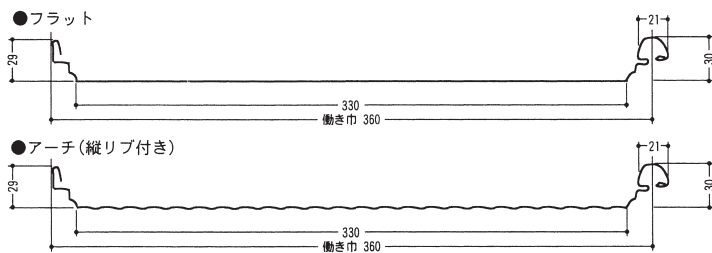

標準仕様	
標準板厚	0.4 ^m ~0.6 ^m
使用原板	各種鋼板
働き巾	360 ^m
m ² 使用 m	2.78m
長さ	0.6m~
板取り	2本

- 勾配：5/100 以上
- クッション材として R 施工はポリエチレンフォーム 4^mを敷込んでください。

17 UK ヨドルーフ瓦棒 400

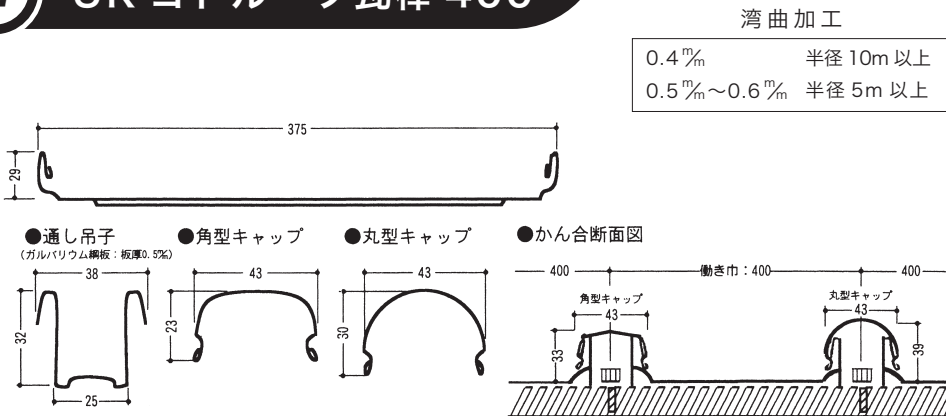

標準仕様	
標準板厚	(0.4 ^m)0.5 ^m ~0.6 ^m
使用原板	各種鋼板
働き巾	400 ^m
m ² 使用 m	2.5m
長さ	1.3m~
標準裏貼	ポリエチレンフォーム 4 ^m

- 勾配：5/100 以上



18 UK 三晃式瓦棒 (A・B号)

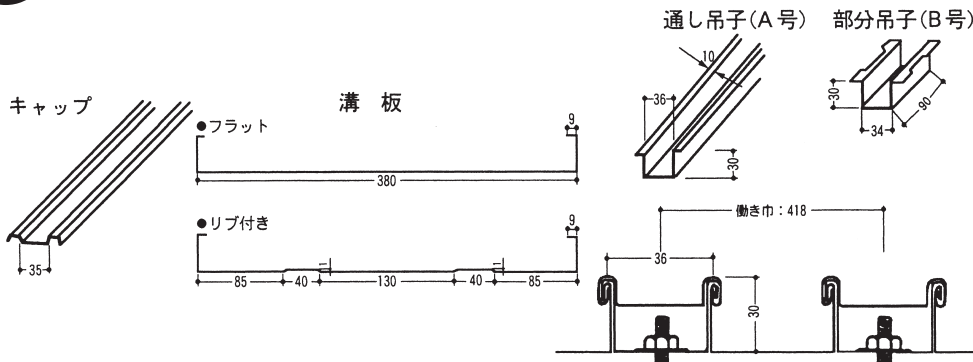

標準仕様

標準板厚	0.35 ^m ~0.5 ^m
使用原板	各種鋼板
働き巾	418 ^m
m ² 使用 m	2.39m
長さ	0.7m~
板取り	ドブ 2本
	キャップ 9本
	吊子 8本

- 勾配：5/100以上
- 自然曲率半径：17M以上

19 UK タテヒラ 25

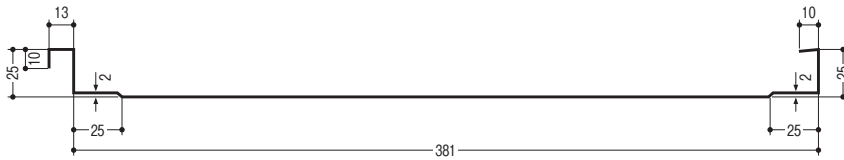

※参考吊子寸法 (施工店様加工)

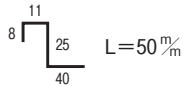

標準仕様

標準板厚	0.35 ^m ~0.5 ^m
使用原板	各種鋼板
働き巾	381 ^m
m ² 使用 m	2.7m
長さ	1.0m~
板取り	2本

- 勾配：5/100以上

20 UK 鉄板大波

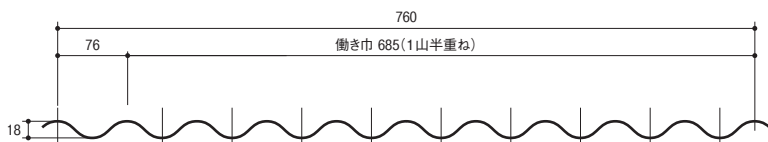

- 裏貼ポリエチレンフォーム 4^m貼も可能です。
- ※10m以上の長さをご相談ください。

標準仕様

標準板厚	0.4 ^m ~0.6 ^m
使用原板	各種鋼板
働き巾	685 ^m
m ² 使用 m	1.46m
長さ	1.0m~10m

- 自然曲率半径：15M以上

21 UK 鉄板小波

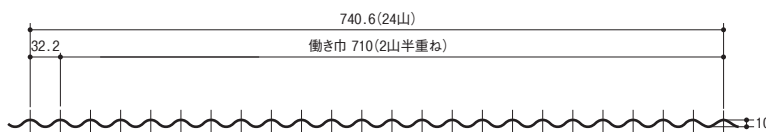

- ※10m以上の長さをご相談ください。

標準仕様

標準板厚	0.3 ^m ~0.4 ^m
使用原板	各種鋼板
働き巾	710 ^m
m ² 使用 m	1.41m
長さ	1.0m~10m

- 自然曲率半径：15M以上

屋根 UK 縦葺シリーズ



22 UK エコルーフ 40

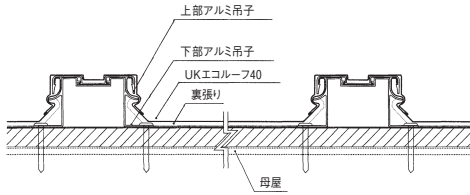
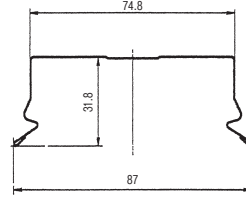
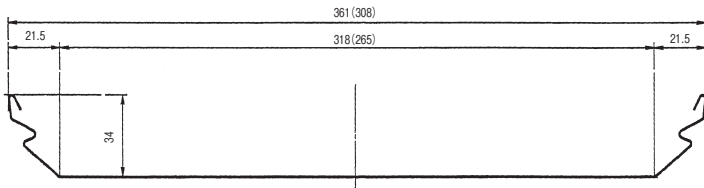

湾曲加工
半径 20m 以上

標準仕様

標準板厚	0.35 ^m ~0.5 ^m
使用原板	各種鋼板
働き巾	418 ^m (365 ^m)
m ² 使用 m	2.74m~2.4m
長さ	1.0m~

◎勾配：3/100 以上

屋根 UK R曲げ加工シリーズ



23 UK ヨドルーフ 166 ハゼ

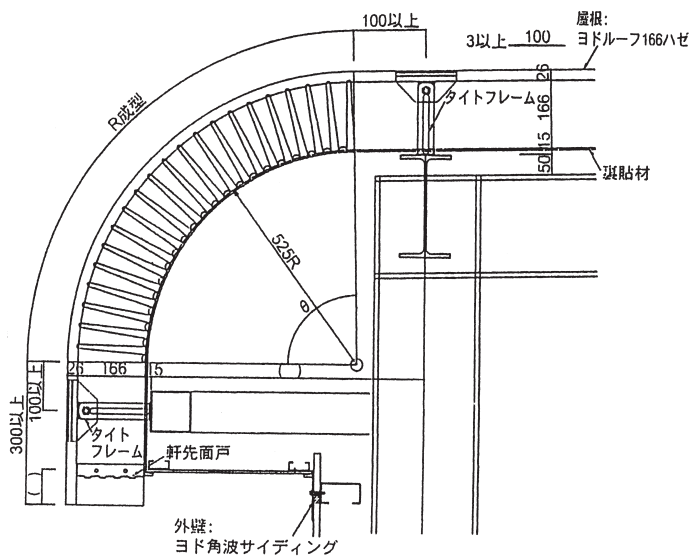

() 寸法は、設計による。

24 UK ヨドルーフ 50

